

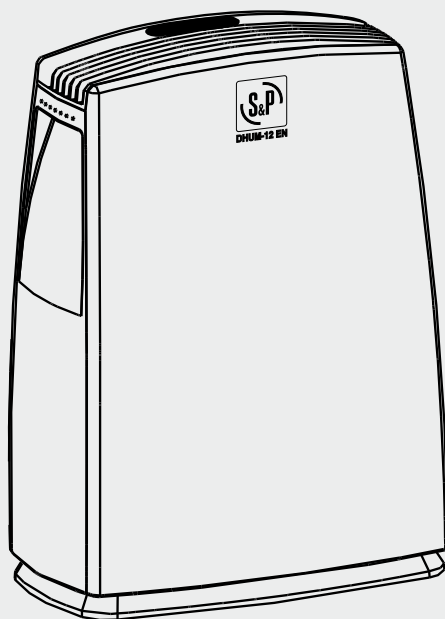

**DHUM-12 EN**  
**DHUM-16 EN**  
**DHUM-20 EN**  
**DHUM-30 EN**







## DHUM-30 EN

### ESPAÑOL

Aviso: este aparato contiene gases fluorados de efecto invernadero regulados por el Protocolo de Kyoto.

Composición gas: **R290**

Cantidad de gas: **0,108 Kg / 0,000324 toneladas de CO<sub>2</sub>**

Aparato sellado herméticamente.

Potencial de Calentamiento Atmosférico (PCA): **3**

### PORTUGUÊS

Aviso: este produto contém gases fluorados com efeito de estufa abrangidos pelo Protocolo de Quioto.

Gás composição: **R290**

Quantidade de gás: **0,108 Kg / 0,000324 toneladas de CO<sub>2</sub>**

Aparelho hermeticamente fechado.

Potencial de Aquecimento Global (PAG): **3**

### FRANÇAIS

Note: cet appareil contient un gaz à effet de serre fluoré régulé par le Protocole de Kyoto.

Type de gaz: **R290**

Quantité de gaz: **0,108 Kg / 0,000324 tonnes de CO<sub>2</sub>**

Appareil hermétiquement scellé.

Potential de réchauffement planétaire (PRP): **3**

### ENGLISH

Notice: this appliance contains fluorinated Greenhouse gases covered by Kyoto Protocol.

Gas composition: **R290**

Gas quantity: **0,108 Kg / 0,000324 tonnes of CO<sub>2</sub>**

Hermetically sealed apparatus.

Global Warming Potential (GWP): **3**

### ITALIANO

Avviso: questo apparecchio contiene gas fluorurati ad effetto serra coperto dal protocollo di Kyoto.

Composizione del gas: **R290**

Quantità di gas: **0,108 Kg / 0,000324 tonnellate di CO<sub>2</sub>**

Apparato ermeticamente sigillato.

Potenziale di Riscaldamento Globale (GWP): **3**

### DEUTSCH

Achtung: dieses Produkt enthält fluoridierte Treibhausgase durch das Kyoto-Protokoll fallen.

Gaszusammensetzung: **R290**

Gasmenge: **0,108 Kg / 0,000324 tonnen CO<sub>2</sub>**

Hermetisch geschlossene produkt

Treibhauspotenzial (GWP): **3**

## DHUM-20 EN

### ESPAÑOL

Aviso: este aparato contiene gases fluorados de efecto invernadero regulados por el Protocolo de Kyoto.

Composición gas: **R290**

Cantidad de gas: **0,068 Kg / 0,000204 toneladas de CO<sub>2</sub>**

Aparato sellado herméticamente.

Potencial de Calentamiento Atmosférico (PCA): **3**

### PORTUGUÊS

Aviso: este produto contém gases fluorados com efeito de estufa abrangidos pelo Protocolo de Quioto.

Gás composição: **R290**

Quantidade de gás: **0,068 Kg / 0,000204 toneladas de CO<sub>2</sub>**

Aparelho hermeticamente fechado.

Potencial de Aquecimento Global (PAG): **3**

### FRANÇAIS

Note: cet appareil contient un gaz à effet de serre fluoré régulé par le Protocole de Kyoto.

Type de gaz: **R290**

Quantité de gaz: **0,068 Kg / 0,000204 tonnes de CO<sub>2</sub>**

Appareil hermétiquement scellé.

Potential de réchauffement planétaire (PRP): **3**

### ENGLISH

Notice: this appliance contains fluorinated Greenhouse gases covered by Kyoto Protocol.

Gas composition: **R290**

Gas quantity: **0,068 Kg / 0,000204 tonnes of CO<sub>2</sub>**

Hermetically sealed apparatus.

Global Warming Potential (GWP): **3**

### ITALIANO

Avviso: questo apparecchio contiene gas fluorurati ad effetto serra coperto dal protocollo di Kyoto.

Composizione del gas: **R290**

Quantità di gas: **0,068 Kg / 0,000204 tonnellate di CO<sub>2</sub>**

Apparato ermeticamente sigillato.

Potenziale di Riscaldamento Globale (GWP): **3**

### DEUTSCH

Achtung: dieses Produkt enthält fluoridierte Treibhausgase durch das Kyoto-Protokoll fallen.

Gaszusammensetzung: **R290**

Gasmenge: **0,068 Kg / 0,000204 tonnen CO<sub>2</sub>**

Hermetisch geschlossene produkt

Treibhauspotenzial (GWP): **3**



## DHUM-16 EN

### ESPAÑOL

Aviso: este aparato contiene gases fluorados de efecto invernadero regulados por el Protocolo de Kyoto.

Composición gas: **R290**

Cantidad de gas: **0,052 Kg / 0,000156 toneladas de CO<sub>2</sub>**

Aparato sellado herméticamente.

Potencial de Calentamiento Atmosférico (PCA): **3**

### PORTUGUÊS

Aviso: este produto contém gases fluorados com efeito de estufa abrangidos pelo Protocolo de Quioto.

Gás composição: **R290**

Quantidade de gás: **0,052 Kg / 0,000156 toneladas de CO<sub>2</sub>**

Aparelho hermeticamente fechado.

Potencial de Aquecimento Global (PAG): **3**

### FRANÇAIS

Note: cet appareil contient un gaz à effet de serre fluoré régulé par le Protocole de Kyoto.

Type de gaz: **R290**

Quantité de gaz: **0,052 Kg / 0,000156 tonnes de CO<sub>2</sub>**

Appareil hermétiquement scellé.

Potential de réchauffement planétaire (PRP): **3**

### ENGLISH

Notice: this appliance contains fluorinated Greenhouse gases covered by Kyoto Protocol.

Gas composition: **R290**

Gas quantity: **0,052 Kg / 0,000156 tonnes of CO<sub>2</sub>**

Hermetically sealed apparatus.

Global Warming Potential (GWP): **3**

### ITALIANO

Avviso: questo apparecchio contiene gas fluorurati ad effetto serra coperto dal protocollo di Kyoto.

Composizione del gas: **R290**

Quantità di gas: **0,052 Kg / 0,000156 tonnellate di CO<sub>2</sub>**

Apparato ermeticamente sigillato.

Potenziale di Riscaldamento Globale (GWP): **3**

### DEUTSCH

Achtung: dieses Produkt enthält fluorietete Treibhausgase durch das Kyoto-Protokoll fallen.

Gaszusammensetzung: **R290**

Gasmenge: **0,052 Kg / 0,000156 tonnen CO<sub>2</sub>**

Hermetisch geschlossene produkt

Treibhauspotenzial (GWP): **3**

## DHUM-12 EN

### ESPAÑOL

Aviso: este aparato contiene gases fluorados de efecto invernadero regulados por el Protocolo de Kyoto.

Composición gas: **R290**

Cantidad de gas: **0,065 Kg / 0,000195 toneladas de CO<sub>2</sub>**

Aparato sellado herméticamente.

Potencial de Calentamiento Atmosférico (PCA): **3**

### PORTUGUÊS

Aviso: este produto contém gases fluorados com efeito de estufa abrangidos pelo Protocolo de Quioto.

Gás composição: **R290**

Quantidade de gás: **0,065 Kg / 0,000195 toneladas de CO<sub>2</sub>**

Aparelho hermeticamente fechado.

Potencial de Aquecimento Global (PAG): **3**

### FRANÇAIS

Note: cet appareil contient un gaz à effet de serre fluoré régulé par le Protocole de Kyoto.

Type de gaz: **R290**

Quantité de gaz: **0,065 Kg / 0,000195 tonnes de CO<sub>2</sub>**

Appareil hermétiquement scellé.

Potential de réchauffement planétaire (PRP): **3**

### ENGLISH

Notice: this appliance contains fluorinated Greenhouse gases covered by Kyoto Protocol.

Gas composition: **R290**

Gas quantity: **0,065 Kg / 0,000195 tonnes of CO<sub>2</sub>**

Hermetically sealed apparatus.

Global Warming Potential (GWP): **3**

### ITALIANO

Avviso: questo apparecchio contiene gas fluorurati ad effetto serra coperto dal protocollo di Kyoto.

Composizione del gas: **R290**

Quantità di gas: **0,065 Kg / 0,000195 tonnellate di CO<sub>2</sub>**

Apparato ermeticamente sigillato.

Potenziale di Riscaldamento Globale (GWP): **3**

### DEUTSCH

Achtung: dieses Produkt enthält fluorietete Treibhausgase durch das Kyoto-Protokoll fallen.

Gaszusammensetzung: **R290**

Gasmenge: **0,065 Kg / 0,000195 tonnen CO<sub>2</sub>**

Hermetisch geschlossene produkt

Treibhauspotenzial (GWP): **3**

Fig. 1

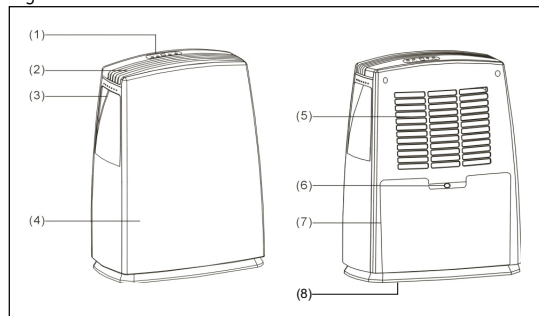

Fig. 2

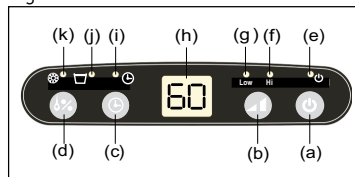
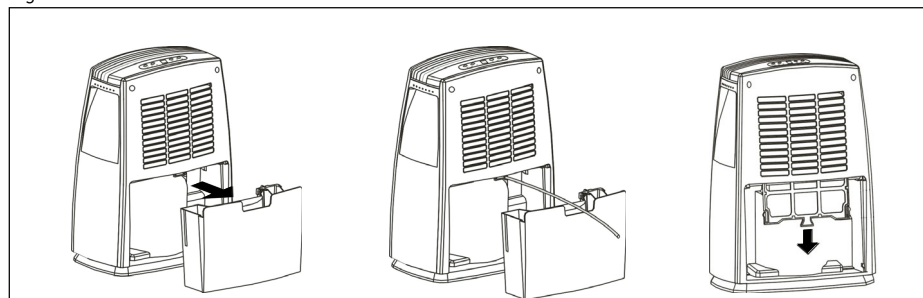
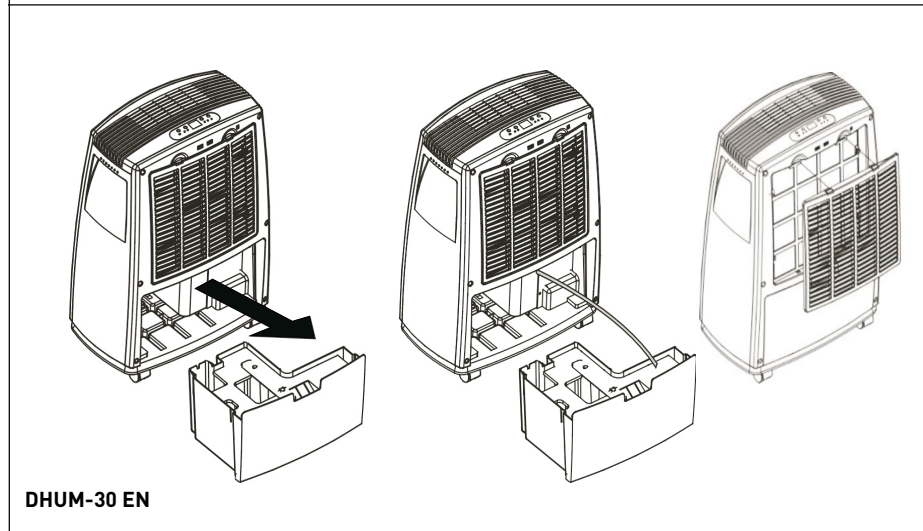

Fig. 3



**DHUM-12 EN / 16 EN / 20 EN**



**DHUM-30 EN**

**ATENCIÓN:** El aparato debe instalarse, funcionar y almacenarse en una habitación con una superficie superior a 12 m<sup>2</sup>, (sólo se aplica a los aparatos que no son aparatos fijos).



## INSTRUCCIONES DE FUNCIONAMIENTO Y USO

---

Lea atentamente estas instrucciones antes de utilizar el aparato y guárdelas para futuras consultas. Toda la gama de deshumidificadores **DHUM EN** de **S&P** cumple con la normativa de seguridad **IEC 60335-1** y **IEC 60335-2-40**.

Se recomienda comprobar el estado y funcionamiento del aparato en el momento de desembalarlo, cualquier defecto de origen está amparado por la garantía **S&P**.

## RECOMENDACIONES DE SEGURIDAD Y FUNCIONAMIENTO

---

- Verifique que la tensión de alimentación y potencia de la red eléctrica, coincide con las indicadas en la placa de características. Esta placa está situada en la parte posterior del aparato, sacando el depósito de agua (Fig. 3).
- Si se efectúa una instalación eléctrica fija, esta deberá realizarse por un instalador y de acuerdo con las normativas nacionales de instalación eléctrica.
- Si el cable de alimentación está dañado, debe ser sustituido por el servicio postventa de **S&P** o por personal cualificado con el fin de evitar un peligro.
- **IMPORTANTE:** Tanto la parte frontal y superior, como la parte posterior del deshumidificador, deben de disponer de espacio suficiente (mínimo 50 cm) para la correcta circulación del aire.
- No se debe utilizar el deshumidificador en inmediaciones de una bañera, piscina o ducha.
- Este aparato está concebido como electrodoméstico para la deshumidificación doméstica. No se debe utilizar para otros fines.
- Las intervenciones o alteraciones que modifiquen las características normales del funcionamiento, representan una fuente potencial de riesgo.
- No coloque el aparato en las proximidades de una fuente de calor o expuesto al sol.
- Antes de transportar el aparato, desconéctelo de la red eléctrica y retire el agua de condensación que se acumula en el depósito.
- Desconecte el aparato de la red eléctrica, siempre que el aparato este en desuso, antes de transportarlo o de limpiarlo.
- Nunca inserte ningún objeto en el interior del deshumidificador.
- No deje la unidad trabajando en un suelo inestable ya que el aparato puede producir ruido y sufrir vibraciones.
- La unidad debe trabajar en una posición totalmente plana, ya que se pueden producir fugas de agua que pueden dañar el aparato.

- No coloque ningún objeto encima del deshumidificador que pueda obstruir la entrada o la salida del aire.
- Para obtener una deshumidificación óptima, cierre todas las puertas o ventanas de la habitación.
- El aire seco que extrae el deshumidificador es caliente, pudiendo este alterar la temperatura interna de la habitación.
- Este aparato pueden utilizarlo niños con edad de 8 años y superior y personas con capacidades físicas, sensoriales o mentales reducidas o falta de experiencia y conocimiento, si se les ha dado la supervisión o formación apropiadas respecto al uso del aparato de una manera segura y comprenden los peligros que implica.
- Los niños no deben jugar con el aparato.
- La limpieza y el mantenimiento a realizar por el usuario no deben realizarlos los niños sin supervisión.
- El rango normal de temperaturas de funcionamiento es de +5°C/+32°C. No se recomienda que el aparato trabaje fuera de estos valores.

## DESCRIPCIÓN EXTERIOR DEL APARATO (Fig. 1)

---

- |                             |  |
|-----------------------------|--|
| 1. Panel de control.        | 5. Entrada de aire húmedo.               |
| 2. Salida del aire seco.    | 6. Salida de tubo para drenaje continuo. |
| 3. Asas para en transporte. | 7. Deposito de agua.                     |
| 4. Panel frontal.           | 8. Ruedas para transporte.               |

## DESCRIPCIÓN DEL PANEL DE CONTROL (Fig. 2)

---

### Pulsadores de selección:

- Pulsador paro / marcha.
- Selector de velocidad (Rápida / Lenta).
- Función programación tiempo de funcionamiento (24h).
- Selector de % Humedad Relativa.

### Indicadores luminosos:

- Aparato en funcionamiento.
- Velocidad rápida seleccionada.
- Velocidad lenta seleccionada.
- Display indicador humedad relativa.
- Tiempo de funcionamiento programado.
- Deposito de agua lleno.
- Ciclo de auto-descongelación activado.

## PUESTA EN MARCHA Y FUNCIONAMIENTO

---

Antes de poner en marcha el aparato, lea atentamente el apartado anterior, donde se indican las RECOMENDACIONES DE SEGURIDAD Y FUNCIONAMIENTO.



- Conecte la unidad a la red y presione el pulsador Paro / Marcha . Automáticamente se iluminará parpadeando el indicador luminoso de aparato en funcionamiento .

Nota: El aparato incorpora un sistema de retardo, que espera unos 3 minutos aproximadamente para iniciar su funcionamiento, con la finalidad de proteger el compresor. Una vez transcurrido este tiempo, este se conectará automáticamente y el indicador luminoso dejará de parpadear.

- Mediante el pulsador seleccione la humedad relativa deseada en la habitación. Para su orientación, la humedad relativa de confort en una habitación a una temperatura de 22°C es de entre 55-60 %HR.

Una vez seleccionada la humedad deseada, el display indicador de la humedad relativa (Fig. 2(h)) dejará de parpadear e indicará la humedad relativa real de la habitación. Si es superior a la humedad deseada, el aparato iniciará la función de deshumidificación. Si es inferior, el aparato permanecerá en función de espera (solo funcionando el ventilador) y el indicador luminoso parpadeando.

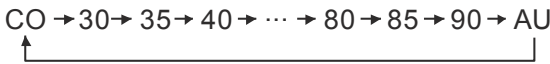

**CO:** Modo de funcionamiento continuado.  
**AU:** Modo de funcionamiento automático.

Nota:

- Si la %HR de la habitación está por debajo del 30%, el display indicará "LO" y la máquina permanecerá en modo de espera, solo funcionando el ventilador.
- Si la %HR de la habitación es superior al 90%, el display indicará "HI" y el aparato iniciará el proceso de deshumidificación.

### Modo de funcionamiento continuado (CO)

Si el usuario selecciona esta opción, el deshumidificador actuará permanentemente, independientemente del grado de humedad de la habitación. Se aconseja utilizar este modo de funcionamiento cuando el grado de humedad de la habitación sea elevado.

### Modo de funcionamiento automático (AU)



Si el usuario selecciona esta opción, el deshumidificador se auto-regula automáticamente en función de la temperatura de la habitación y según las siguientes consignas de funcionamiento.

Temperatura habitación (T°C)	Consignas de funcionamiento
T°C < 5°C	Compresor Stop
5°C < T°C < 20°C	60%
20°C < T°C < 27°C	55%
T°C > 27°C	50%



- Mediante el selector de velocidades , usted podrá seleccionar dos velocidades de funcionamiento del ventilador:  
Velocidad Rápida: Hi  
Velocidad Lenta: Low

### Funcionamiento temporizado

Mediante el pulsador , el usuario puede programar un tiempo de funcionamiento de entre 1h hasta 24h. Una vez transcurrido el tiempo programado, el aparato se parará por completo. Durante la programación, el display muestra el tiempo de programación, y el piloto  se iluminará, indicando que el aparato está programado con un tiempo de funcionamiento limitado.

### Ciclo auto-descongelación

El rango normal de temperaturas de funcionamiento es de +5°C/+32°C. No se recomienda que el aparato trabaje fuera de estos valores.

La función de auto-descongelación la realiza automáticamente el mismo aparato. Esta se activará durante unos 5 minutos si la temperatura del ambiente es inferior a 15°C aproximadamente. Cuando se activa esta función, se ilumina el piloto de auto-descongelación .



### Función de auto rearme

El aparato está dotado con la función de auto-rearme. En el caso que el suministro eléctrico sea cortado temporalmente por cualquier motivo, la unidad se auto rearma automáticamente, manteniendo los parámetros programados por el usuario previamente al corte.

## EXTRACCIÓN DEL AGUA

---

### Extracción del agua mediante depósito

1. Una señal acústica intermitente junto con el piloto rojo , indicará que el depósito de agua está lleno. El aparato interrumpirá su funcionamiento hasta que el usuario lo vacíe [Fig. 3].
2. Una vez vaciado, vuélvalo a colocar en el interior de la unidad. Cuando el piloto  se apague, indicará que el depósito está bien colocado.

**Precauciones:** No extraiga el depósito con mucha frecuencia, si repite esta acción en periodos de tiempo muy cortos, puede dañar el compresor, espere a que el depósito esté del todo lleno.

### Drenaje continuo de agua

1. Extraiga el depósito de agua, para facilitar la acción de empalmar el tubo con la pipeta de salida del agua [Fig. 3].
2. Conecte un tubo de diámetro interior 14 mm (PVC) con la pipeta de salida del agua y fíjelo con una brida cremallera de nylon. El tubo de extracción siempre tiene que estar plano en el suelo y sin ningún punto que impida la libre circulación del agua.
3. Vuelva a colocar el depósito de agua en la unidad, y esta procederá su trabajo automáticamente al cabo de unos 3 minutos aprox.

## RECOMENDACIONES MANTENIMIENTO

1. Desconecte el aparato de la red antes de efectuar cualquier operación de mantenimiento.
2. Limpie el exterior del aparato mediante un trapo húmedo con agua. No utilice detergentes ni productos abrasivos.
3. Limpie el filtro de aire una vez cada dos semanas con agua caliente (40°C). No utilice detergentes ni productos abrasivos. (Fig. 3)

### Listado de posibles Errores y actuaciones:

Modelos: DHUM-12-16-20 EN		
Indicación Display	Descripción	Actuación
E1	Fallo sensor humedad	Contacte con la Red de Servicio Post Venta de <b>S&amp;P</b> o su distribuidor habitual
E2	Fallo sensor de temperatura	
Modelo: DHUM-30 EN		
Indicación Display	Descripción	Actuación
E1	Fallo sensor humedad	Contacte con la Red de Servicio Post Venta de <b>S&amp;P</b> o su distribuidor habitual
E2	Fallo sensor de temperatura	

## ASISTENCIA TÉCNICA

La extensa **Red de Servicios Oficiales S&P** garantizan una adecuada asistencia técnica. En caso de observar alguna anomalía en el funcionamiento del aparato, rogamos se ponga en contacto con cualquier de los servicios mencionados, donde será debidamente atendido. Cualquier manipulación, que no sea estrictamente necesaria para la instalación del aparato, efectuada por personas ajenas a los **Servicios oficiales de S&P**, nos obliga a cancelar su garantía. Para aclarar cualquier duda con respecto a los productos S&P diríjase a la Red de Servicios Post Venta si es en territorio español, o a su distribuidor habitual en el resto del mundo. Para su localización puede consultar la página WEB **www.solerpalau.com**

## PUESTA FUERA DE SERVICIO / RECLICLAGE



La normativa de la CEE y el compromiso que debemos adquirir con las futuras generaciones, nos obligan al reciclado de materiales; le rogamos que no olvide depositar todos los elementos sobrantes del embalaje en los correspondientes contenedores de reciclaje, así como de llevar los aparatos sustituidos al Gestor de Residuos más próximo.

El gas refrigerante que contienen los modelos DHUM-EN es del tipo R290. Este gas refrigerante está amparado por el Reglamento Europeo 517/2014, que limita el uso de algunos gases fluorados a partir del 1 de enero del año 2020.

## PORTUGUÊS

**ADVERTENCIA: O Aparelho deve ser instalado, trabalhar e ser armazenado em uma habitação com área superior a 12 m<sup>2</sup>, (só aplicável em aparelhos que não são fixos).**



### INSTRUÇÕES DE FUNCIONAMENTO E UTILIZAÇÃO

Leia atentamente estas instruções antes de utilizar o aparelho e guarde-as para futuras consultas. Toda a gama de desumidificadores **DHUM EN** da **S&P** cumpre a normativa de segurança **CEI 60335-1** e **CEI 60335-2-40**.

Recomendamos que verifique o estado e funcionamento do aparelho no momento de o desembalar; qualquer defeito encontra-se abrangido pela garantia da **S&P**.

### RECOMENDAÇÕES DE SEGURANÇA E FUNCIONAMENTO

- Verifique se a tensão de alimentação e potência da rede elétrica coincide com as indicadas na placa de características. Esta placa está situada na parte posterior do aparelho, retirando o depósito de água (Fig. 3).
- Se se efetuar uma instalação elétrica fixa, esta deverá ser realizada por um instalador e de acordo com as normativas nacionais de instalação elétrica.
- Se o cabo de alimentação estiver danificado, deve ser substituído pelo serviço pós-venda da **S&P** ou por pessoal qualificado com a finalidade de evitar um perigo.
- **IMPORTANTE:** Tanto a parte frontal e superior, como a parte posterior do desumidificador devem dispor de espaço suficiente (mínimo 50 cm) para a correta circulação do ar.
- Não se deve utilizar o desumidificador nas imediações de uma banheira, piscina ou duche.
- Este aparelho foi concebido como eletrodoméstico para a desumidificação doméstica. Não deve ser utilizado para outras finalidades.
- As intervenções ou alterações que modifiquem as características normais do funcionamento representam uma fonte potencial de risco.
- Não coloque o aparelho nas proximidades de uma fonte de calor ou exposto ao sol.
- Antes de transportar o aparelho, desligue-o da rede elétrica e retire a água de condensação que se acumula no depósito.
- Desligue o aparelho da rede elétrica sempre que não utilize o aparelho e antes de o transportar ou limpar.
- Nunca introduza nenhum objeto no interior do desumidificador.
- Não deixe a unidade a trabalhar num solo instável, já que o aparelho pode produzir ruído e sofrer vibrações.
- A unidade deve trabalhar numa posição totalmente plana, já que se podem produzir fugas de água que podem danificar o aparelho.



- Não coloque nenhum objeto por cima do desumidificador que possa obstruir a entrada ou saída de ar.
- Para obter uma desumidificação perfeita, feche todas as portas ou janelas da divisão.
- O ar seco extraído pelo desumidificador é quente, podendo alterar a temperatura interna da divisão.
- Este aparelho pode ser utilizado por crianças com idade de 8 anos ou superior e pessoas com capacidades físicas, sensoriais ou mentais reduzidas ou falta de experiência e conhecimento, se lhes tiver sido dado a supervisão ou formação apropriadas no que diz respeito ao uso do aparelho de uma maneira segura e que compreendam os perigos que implica.
- As crianças não devem brincar com o aparelho.
- A limpeza e Manutenção a realizar pelo usuário não deve ser realizada por crianças sem supervisão.
- O parâmetro normal de temperaturas de funcionamento é de +5°C/+32°C. Não se recomenda que o aparelho trabalhe fora destes valores.

## DESCRIÇÃO EXTERIOR DO APARELHO (Fig. 1)

---

- |                           |  |
|---------------------------|--|
| 1. Painel de controlo.    | 5. Entrada de ar húmido.                 |
| 2. Saída do ar seco.      | 6. Tubo de saída para drenagem contínua. |
| 3. Pegas para transporte. | 7. Depósito de água.                     |
| 4. Painel frontal.        | 8. Rodas para transporte.                |

## DESCRIÇÃO DO PAINEL DE CONTROLO (Fig. 2)

---

### Botões de seleção:

- a. Botão de paragem/funcionamento.
- b. Seletor de velocidade (rápida/lenta).
- c. Função de programação do tempo de funcionamento (24 h).
- d. Seletor de % de humidade relativa.

### Indicadores luminosos:

- e. Aparelho em funcionamento.
- f. Velocidade rápida selecionada.
- g. Velocidade lenta selecionada.
- h. Visor indicador de humidade relativa.
- i. Tempo de funcionamento programado.
- j. Depósito de água cheio.
- k. Ciclo de autodescongelação ativado.

## COLOCAR EM SERVIÇO E FUNCIONAMENTO

---

Antes de colocar em serviço o aparelho, leia atentamente a secção anterior onde se indicam as RECOMENDAÇÕES DE SEGURANÇA DE FUNCIONAMENTO.

- Ligue a unidade à rede e prima o botão de paragem/funcionamento

Automaticamente, acende-se de forma intermitente o indicador luminoso de aparelho em funcionamento .

Nota: o aparelho incorpora um sistema de retardamento, que espera cerca de 3 minutos para iniciar o seu funcionamento, com a finalidade de proteger o compressor. Uma vez decorrido este tempo, este irá ligar-se automaticamente e o indicador luminoso deixará de estar intermitente.

- Com o botão , selecione a humidade relativa pretendida na divisão. Para sua orientação, a humidade relativa de conforto numa divisão a uma temperatura de 22°C situa-se entre os 55-60% de HR.

Uma vez seleccionada a humidade pretendida, o visor indicador da humidade relativa (Fig. 2(h)) deixará de estar intermitente e indicará a humidade relativa real da divisão. Se for superior à humidade pretendida, o aparelho iniciará a função de desumidificação. Se for inferior, o aparelho permanecerá em função de espera (apenas o ventilador funciona) e o indicador luminoso estará intermitente.

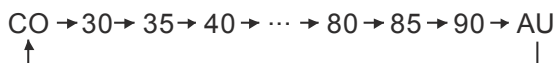

**CO:** modo de funcionamento continuado.

**AU:** modo de funcionamento automático.

Nota:

- Se a %HR da habitação esta abaixo dos 30%, o display indica “LO” e o desumidificador permanece em modo de espera, apenas funcionando o ventilador.
- Se a %HR da habitação é superior a 90%, o display indica “HI” e o desumidificador inicia o processo de desumidificação.

### Modo de funcionamento continuado (CO)

Se o utilizador seleccionar esta opção, o desumidificador atuará permanentemente, independentemente do grau de humidade da divisão. Aconselhamos a utilizar este modo de funcionamento quando o grau de humidade da divisão for elevado.

### Modo de funcionamento automático (AU)

Se o utilizador seleccionar esta opção, o desumidificador autorregula-se em função da temperatura da divisão e segundo as seguintes instruções de funcionamento.

Temperatura divisão (T°C)	Instruções de funcionamento
T°C < 5°C	Paragem do compressor
5°C < T°C < 20°C	60%
20°C < T°C < 27°C	55%
T°C > 27°C	50%



- Mediante o seletor de velocidades , poderá selecionar duas velocidades de funcionamento do ventilador:  
Velocidade rápida: Hi  
Velocidade lenta: Low

### Funcionamento temporizado

Com o botão , o utilizador pode programar um tempo de funcionamento entre 1 h e 24 h. Uma vez decorrido o tempo programado, o aparelho para por completo.

Durante a programação, o visor mostra o tempo de programação e o piloto  acende-se, indicando que o aparelho está programado com um tempo de funcionamento limitado.

### Ciclo de autodescongelação

Os limites normais de temperatura de funcionamento são de +5°C/+32°C. Não se recomenda que o aparelho trabalhe fora destes valores.

A função de autodescongelação é realizada automaticamente pelo aparelho. Esta será ativada durante cerca de 5 minutos se a temperatura ambiente for inferior a 15°C, aproximadamente. Quando esta função é ativada, acende-se o piloto de autodescongelação .



### Função de autorrearmamento

O aparelho está dotado da função de autorrearmamento. No caso de o abastecimento elétrico ser cortado temporariamente por qualquer motivo, a unidade autorrearma-se, mantendo os parâmetros programados pelo utilizador anteriormente ao corte.

## EXTRAÇÃO DA ÁGUA

---

### Extração da água através do depósito

1. Um sinal acústico intermitente em conjunto com o piloto vermelho , indicarão que o depósito de água está cheio. O aparelho interromperá o seu funcionamento até que o utilizador o esvazie (Fig. 3).
2. Uma vez esvaziado, volte a colocá-lo no interior da unidade. Quando o piloto  se apagar, indicará que o depósito está bem colocado.

**Precauções:** Não extraia o depósito com muita frequência; se repetir esta ação em períodos de tempo muito curtos, pode danificar o compressor; espere que o depósito esteja completamente cheio.

### Drenagem contínua de água

1. Extraia o depósito de água para facilitar a ação de unir o tubo com a pipeta de saída da água (Fig. 3).
2. Ligue um tubo com 14 mm de diâmetro interior (PVC) à pipeta de saída da água e fixe-o com uma brida cremalheira de nylon. O tubo de extração tem que estar sempre plano no solo e sem nenhum ponto que impeça a livre circulação da água.
3. Volte a colocar o depósito de água na unidade e este levará a cabo a sua tarefa automaticamente ao fim de cerca de 3 minutos.

## RECOMENDAÇÕES DE MANUTENÇÃO

1. Desligue o aparelho da rede antes de efetuar qualquer operação de manutenção.
2. Limpe o exterior do aparelho com um pano húmido com água. Não utilize detergentes nem produtos abrasivos.
3. Limpe o filtro de ar uma vez a cada duas semanas com água quente (40°C). Não utilize detergentes nem produtos abrasivos. (Fig. 3)

### Lista de possíveis erros e ações:

Modelos: DHUM-12-16-20 EN		
Indicação Display	Descrição	Ação
E1	Falha sensor de humidade	Contate a rede de serviços pós-venda <b>S&amp;P</b> ou o seu distribuidor habitual
E2	Falha sensor de temperatura	
Modelo: DHUM-30 EN		
Indicação Display	Descrição	Ação
E1	Falha sensor de humidade	Contate a rede de serviços pós-venda <b>S&amp;P</b> ou o seu distribuidor habitual
E2	Falha sensor de temperatura	

## ASSISTÊNCIA TÉCNICA

A extensa **Rede de Serviços Oficiais da S&P** garante uma adequada assistência técnica.

No caso de observar alguma anomalia no funcionamento do aparelho, solicitamos que entre em contacto com qualquer um dos serviços mencionados, onde será devidamente atendido. Qualquer manipulação que não seja estritamente necessária para a instalação do aparelho, efetuada por pessoas alheias aos **Serviços Oficiais da S&P**, força-nos a cancelar a sua garantia.

Para esclarecimento de qualquer dúvida relativa aos produtos da **S&P**, dirija-se à Rede de Serviços Pós-venda, se estiver em território espanhol, ou a um distribuidor habitual no resto do mundo. Para a sua localização, pode consultar a página WEB **www.solerpalau.com**

## RETIRAR DE SERVIÇO/RECICLAGEM



A normativa da CEE e o compromisso que devemos adquirir com as futuras gerações obrigam-nos à reciclagem dos materiais; solicitamos que não se esqueça de depositar todos os elementos restantes da embalagem nos correspondentes contentores de reciclagem, assim como de levar os aparelhos substituídos ao Gestor de Resíduos mais próximo.

O gás refrigerante que contém os modelos DHUM-EN é do tipo R290. Este gás refrigerante está regulamentado pelo regulamento Europeu 517/2014/ que limita o uso de alguns gases fluorados a partir de 1 de Janeiro de 2020.

## FRANÇAIS

**ATTENTION:** L'appareil doit être installé, utilisé et stocké dans une pièce d'une surface supérieure à 12 m<sup>2</sup>, [s'applique uniquement aux appareils qui ne sont pas des appareils fixes].



### NOTICE DE FONCTIONNEMENT ET D'UTILISATION

---

Lisez attentivement ces instructions avant d'utiliser l'appareil et conservez-les pour toute référence ultérieure. Tous les déshumidificateurs de la gamme **DHUM EN** de **S&P** sont conformes aux normes de sécurité **IEC 60335-1** et **IEC 60335-2-40**.

Nous vous recommandons de vérifier l'état de fonctionnement de l'appareil après l'avoir déballé. Tout défaut d'origine est couvert par la garantie **S&P**.

### CONSEILS DE SÉCURITÉ ET D'UTILISATION

---

- Assurez-vous que la tension d'alimentation et la puissance du secteur sont conformes à celles indiquées sur la plaque signalétique. Pour accéder à cette plaque, située à l'arrière de l'appareil, retirez le réservoir d'eau. (Fig. 3).
- Si vous décidez de mettre en place une installation électrique fixe, confiez cette tâche à un professionnel qualifié et veillez à ce que l'installation soit conforme aux normes internationales correspondantes.
- Si le câble d'alimentation est endommagé, faites-le remplacer par le service après-vente de **S&P** ou par un technicien qualifié pour éviter tout risque.
- **IMPORTANT:** veillez à ce qu'il y ait suffisamment d'espace libre (au moins 50 cm) à l'avant et à l'arrière du déshumidificateur pour que l'air puisse circuler correctement.
- N'utilisez pas le déshumidificateur à proximité d'une baignoire, d'une douche ou d'une piscine.
- Cet appareil est un appareil ménager, uniquement destiné à un usage domestique. Il ne doit pas être utilisé à d'autres fins.
- Toute intervention ou modification ayant une incidence sur les caractéristiques normales de fonctionnement sont une source potentielle de danger.
- Ne placez pas l'appareil à proximité d'une source de chaleur et ne l'exposez pas aux rayons du soleil.
- Avant de transporter l'appareil, débranchez-le du secteur et videz l'eau de condensation qui s'est accumulée dans le réservoir.
- Débranchez l'appareil du secteur lorsque vous ne l'utilisez pas, ainsi qu'avant de le transporter et avant de le nettoyer.
- N'introduisez jamais d'objet à l'intérieur du déshumidificateur.
- Ne faites jamais fonctionner l'appareil sur un sol instable. Il ferait du bruit et risquerait d'être endommagé par les vibrations.



- L'appareil doit être parfaitement à niveau lorsqu'il est en marche. Dans le cas contraire, des fuites d'eau risquent de se produire et de l'endommager.
- Ne posez sur le déshumidificateur aucun objet risquant d'obstruer l'entrée ou la sortie d'air.
- Pour une déshumidification optimale, fermez toutes les portes et fenêtres de la pièce.
- L'air sec extrait par le déshumidificateur étant chaud, la température de la pièce peut augmenter.
- Cet appareil peut être utilisé par des enfants âgés de 8 ans et plus et par des personnes dont les capacités physiques, sensorielles ou mentales sont réduites ou des personnes dénuées d'expérience ou de connaissance, sauf si elles ont pu bénéficier, par l'intermédiaire d'une personne responsable de leur sécurité, d'une surveillance ou d'instructions préalables concernant l'utilisation de l'appareil.
- Les enfants ne doivent pas jouer avec l'appareil.
- Le nettoyage et l'entretien à réaliser par l'utilisateur ne doivent pas être réalisés par des enfants sans surveillance.
- La température de fonctionnement doit se situer entre +5°C et +32°C. Il est recommandé de ne pas faire fonctionner l'appareil en dehors de ces valeurs.

## DESCRIPTION DE L'EXTÉRIEUR DE L'APPAREIL (Fig. 1)

---

- |                           |  |
|---------------------------|--|
| 1. Panneau de commande.   | 5. Entrée d'air humide.                |
| 2. Sortie d'air sec.      | 6. Sortie de tuyau (drainage continu). |
| 3. Poignées de transport. | 7. Réservoir d'eau.                    |
| 4. Façade.                | 8. Roues pour le transport.            |

## DESCRIPTION DU PANNEAU DE COMMANDE (Fig. 2)

---

### Boutons de commande:

- a. Marche/Arrêt.
- b. Vitesse (rapide/lente).
- c. Programmation de la durée de fonctionnement (24 h).
- d. % d'humidité relative.

### Témoins:

- e. Appareil en marche.
- f. Vitesse rapide sélectionnée.
- g. Vitesse lente sélectionnée.
- h. Affichage de l'humidité relative.
- i. Durée de fonctionnement programmée.
- j. Réservoir d'eau plein.
- k. Cycle de dégivrage automatique activé.

## MISE EN MARCHÉ ET FONCTIONNEMENT

---

Avant de mettre l'appareil en marche, lisez attentivement les CONSEILS DE SÉCURITÉ ET D'UTILISATION ci-dessus.



- Branchez l'appareil au secteur et appuyez sur le bouton Marche/Arrêt .  
Le témoin indiquant que l'appareil est en marche clignote .

Remarque: l'appareil est équipé d'un système qui diffère son démarrage de 3 minutes pour protéger le compresseur. Une fois ce temps écoulé, le compresseur démarre automatiquement et le témoin cesse de clignoter.

- Sélectionnez l'humidité relative que vous souhaitez atteindre dans la pièce en appuyant sur le bouton . Pour information: dans une pièce à une température de 22°C, l'humidité relative de confort se situe entre 55 et 60 %.

L'humidité relative souhaitée ayant été sélectionnée, l'écran (Fig. 2(h)) cesse de clignoter et affiche l'humidité relative réelle de la pièce. Si elle est supérieure à l'humidité relative souhaitée, l'appareil lance la fonction de déshumidification. Si elle est inférieure, l'appareil reste en attente (seul le ventilateur fonctionne) et le témoin clignote.

CO → 30 → 35 → 40 → ... → 80 → 85 → 90 → AU

**Mode CO:** fonctionnement en continu.

**Mode AU:** fonctionnement automatique.

Remarque:

- Quand le niveau d'humidité relative dans la pièce est inférieur à 30%, l'écran affiche «LO» et l'appareil reste en mode veille, seul le ventilateur fonctionne.
- Quand le niveau d'humidité relative dans la pièce est supérieur à 90%, l'écran affiche «HI» et l'appareil démarre le processus de déshumidification.

### Fonctionnement en continu (CO)

Si vous sélectionnez cette option, le déshumidificateur fonctionnera en permanence, indépendamment du taux d'humidité dans la pièce. Nous vous conseillons de choisir ce mode de fonctionnement lorsque le taux d'humidité de la pièce est élevé.

### Fonctionnement automatique (AU)

Si vous sélectionnez cette option, le déshumidificateur se réglera automatiquement en fonction de la température dans la pièce et des consignes de fonctionnement ci-dessous.

Température dans la pièce (T°C)	Consignes de fonctionnement
T°C < 5°C	Arrêt du compresseur
5°C < T°C < 20°C	60%
20°C < T°C < 27°C	55%
T°C > 27°C	50%

- Grâce au sélecteur de vitesse , vous pouvez régler le ventilateur sur l'une des deux vitesses suivantes:  
Rapide: Hi  
Lente: Low

### Fonction de temporisation

Le bouton , vous permet de programmer le temps pendant lequel vous souhaitez que l'appareil fonctionne (de 1 h à 24 h). Lorsque le temps programmé est écoulé, l'appareil s'arrête complètement.

Pendant la programmation, l'écran affiche le temps programmé; le témoin  s'allume ensuite pour indiquer que l'appareil est programmé pour fonctionner pendant un certain temps.

### Cycle de dégivrage automatique

La plage de températures de fonctionnement va de +5°C à +32°C. Il est déconseillé d'utiliser l'appareil en dehors de cette plage de valeurs.

La fonction de dégivrage est lancée automatiquement par l'appareil. Elle s'active pendant 5 minutes si la température est inférieure à 15°C. Le cas échéant, le témoin de dégivrage automatique  s'allume.



### Fonction de redémarrage automatique

L'appareil possède une fonction de redémarrage automatique. En cas de coupure de courant temporaire, quelle qu'en soit la raison, l'appareil redémarre automatiquement en conservant les paramètres programmés avant la coupure.

## RÉCUPÉRATION DE L'EAU

---

### Récupération de l'eau dans le réservoir

1. Lorsque le réservoir d'eau est plein, l'appareil émet un signal acoustique intermittent et le témoin rouge , s'allume. Le fonctionnement de l'appareil est interrompu jusqu'à ce que vous vidiez le réservoir (Fig. 3).
2. Après avoir vidé le réservoir, remplacez-le dans l'appareil. S'il est bien en place, le témoin  s'éteint.

**Avertissement:** N'extrayez pas trop souvent le réservoir, car vous risqueriez d'endommager le compresseur. Attendez que le réservoir soit plein pour le vider.

### Drainage continu de l'eau

1. Pour raccorder plus facilement la pipette d'évacuation de l'eau, extrayez le réservoir (Fig. 3).
2. Raccordez un tuyau en PVC d'un diamètre intérieur de 14 mm à la pipette d'évacuation de l'eau et fixez-le à l'aide d'une bride crantée en Nylon. Le tuyau d'extraction doit toujours être posé à plat sur le sol et de façon à ce qu'aucun obstacle n'empêche la libre circulation de l'eau.
3. Remettez le réservoir en place. L'appareil se remet automatiquement en marche au bout de 3 minutes.

## RECOMMANDATIONS D'ENTRETIEN

---

1. Débranchez l'appareil du secteur avant d'effectuer toute opération d'entretien.
2. Nettoyez l'extérieur de l'appareil avec un chiffon humide. N'utilisez pas de détergents ni de produits abrasifs.



3. Nettoyez le filtre à air deux fois par mois, à l'eau chaude (40°C). N'utilisez pas de détergents ni de produits abrasifs. (Fig. 3)

#### Listes des erreurs et des actions possibles:

Modèles: DHUM-12-16-20 EN		
Indication écran	Description	Action
E1	Erreur de la sonde d'humidité	Contacter avec le service après-vente de votre distributeur
E2	Erreur de la sonde de température	
Modèle: DHUM-30 EN		
Indication écran	Description	Action
E1	Erreur de la sonde d'humidité	Contacter avec le service après-vente de votre distributeur
E2	Erreur de la sonde de température	

#### ASSISTANCE TECHNIQUE

Le vaste **réseau de techniciens agréés S&P** garantit une assistance technique appropriée.

En cas d'anomalie de fonctionnement de l'appareil, contactez l'un des membres de notre réseau de service après-vente, qui vous dépannera.

Toute intervention (autre que celles qui sont nécessaires à l'installation de l'appareil) effectuée par des personnes non membres du **réseau de techniciens agréés de S&P** entraînera l'annulation de la garantie.

En cas de doute concernant un produit **S&P**, adressez-vous à notre réseau de service après-vente [en Espagne] ou à votre distributeur habituel (à l'étranger). Pour les localiser, consultez le site [www.solerpalau.com](http://www.solerpalau.com)

#### MISE HORS SERVICE / RECYCLAGE



La réglementation de la CEE et notre responsabilité vis-à-vis des générations futures nous obligent à recycler les matériaux et les équipements; veuillez déposer tous les emballages dans les conteneurs prévus à cet effet et confier les appareils usagés au centre de recyclage le plus proche.

Le gaz réfrigérant contenu dans les modèles DHUM-EN est du type R290. Ce gaz réfrigérant est couvert par la réglementation européenne 517/2014, qui limite l'utilisation de certains gaz fluorés à partir du 1er janvier 2020.

## ENGLISH

**WARNING: Appliance shall be installed, operated and stored in a room with a floor area larger than 12 m<sup>2</sup>, (only applies to appliances that are not fixed appliances).**



### OPERATING INSTRUCTIONS

---

Please read these instructions carefully before using the equipment and keep them safe for future reference. **S&P's** complete **DHUM EN** dehumidifier range complies with safety standards **IEC 60335-1** and **IEC 60335-2-40**.

We recommend you check the condition and functioning of the equipment on first unpacking it. Any manufacturing faults are covered under S&P's guarantee.

### SAFETY AND OPERATING RECOMMENDATIONS

---

- Check that the electrical supply's current and voltage match those indicated on the nameplate. The nameplate can be found on the back of the equipment, after removing the water tank (Fig. 3).
- A permanent electrical installation must be carried out by an installer and comply with national standards for electrical installations.
- If the power cable is damaged, it must in the interests of safety be replaced by **S&P's** after sales service or by qualified personnel.
- **IMPORTANT:** Both the front/upper part and the rear part of the dehumidifier must have sufficient clearance (minimum 50 cm) to allow appropriate circulation of air.
- The dehumidifier must not be used in the immediate vicinity of a bath, swimming pool or shower.
- This device is intended as a home appliance for domestic dehumidification. It should not be used for any other purpose.
- Changes or modifications which alter the equipment's normal operating characteristics represent a potential source of danger.
- Do not position the equipment so that it is close to a heat source or exposed to the sun.
- Before moving the equipment, disconnect it from the power supply and remove condensed water accumulated in the tank.
- Keep the device disconnected from the power supply when not in use, and before moving or cleaning it.
- Never insert a foreign object into the interior of the dehumidifier.
- Do not leave the equipment in operation on an unstable floor since it can produce noise and vibrate.
- The unit must be in a completely flat position when in operation, to guard against damage to the equipment caused by leakage of water.



- Never place any object on top of the dehumidifier which could obstruct the passage of air.
- For optimal dehumidification, close all the doors and windows in the room.
- The dry air drawn by the dehumidifier is hot and may alter the internal temperature of the room.
- This appliance can be used by children aged from 8 years and above and persons with reduced physical, sensory or mental capabilities or lack of experience and knowledge if they have been given supervision or instruction concerning use of the appliance in a safe way and understand the hazards involved.
- Children shall not play with the appliance.
- Cleaning and user maintenance shall not be made by children without supervision.
- The normal operating temperature range is +5°C to +32°C. It is not recommended that the device is used outside of this temperature range.

## DESCRIPTION OF THE EXTERIOR OF THE EQUIPMENT (Fig. 1)

---

- |                      |   |
|----------------------|---|
| 1. Control panel.    | 5. Humid air intake.                    |
| 2. Dry air outlet.   | 6. Outlet pipe for continuous drainage. |
| 3. Carrying handles. | 7. Water tank.                          |
| 4. Front panel.      | 8. Wheels for transport.                |

## DESCRIPTION OF THE CONTROL PANEL (Fig. 2)

---

### Control buttons:

- a. Start / stop button.
- b. Speed selector (Fast / Slow).
- c. Timer programming function (24h).
- d. % Relative Humidity setting.



### Indicator lights:

- e. Device in operation.
- f. Fast speed selected.
- g. Slow speed selected.
- h. Relative humidity display.
- i. Timer programmed.
- j. Water tank full.
- k. Self-defrost cycle activated.

## SETTING UP AND OPERATION

---

Before setting up the device, carefully read the section above on SAFETY AND OPERATING RECOMMENDATIONS.

- Connect the unit to the power supply and press the Start / Stop button   
The device in operation indicator light will automatically start blinking .

Note: The device incorporates a delay system which causes it to wait for approximately 3 minutes before starting to operate, in order to protect the compressor. At the end of the delay period, it starts working automatically and the indicator light ceases to blink.

- Using the button , select the required relative humidity for the room. By way of a guideline, a comfortable relative humidity level in a room at a temperature of 22°C would be in the range 55-60 %HR.

Once the required relative humidity has been selected, the relative humidity display indicator (Fig. 2(h)) ceases to blink and indicates the current relative humidity in the room. If it is higher than the required humidity, the device commences its dehumidification function. If it is lower, the device remains in a waiting state (functioning only as a fan) with the indicator light blinking.

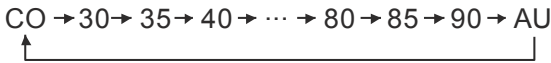

**CO:** Continuous operation mode.  
**AU:** Automatic operation mode.

Note:

- If the % HR in the room is below 30%, the display shows “LO” and the device will remain in standby mode, only the fan is working.
- If the % HR in the room is over 90%, the display shows “HI” and the device will start the deshumidification process.

### Continuous operation mode (CO)

If the user selects this option, the humidifier remains in operation permanently, regardless of the level of humidity in the room. Use of this mode is recommended when the level of humidity in the room is high.

### Automatic operation mode (AU)

If the user selects this option, the dehumidifier self-regulates automatically depending on the temperature in the room and the following operating settings.

Room temperature (T°C)	Operating settings
T°C < 5°C	Compressor Stop
5°C < T°C < 20°C	60%
20°C < T°C < 27°C	55%
T°C > 27°C	50%

- By using the speed selector , you can set the speed of the fan:  
 Fast Speed: Hi  
 Slow Speed: Low



## Timer operation

By using the button , the user can program a period of operation between 1h and 24h. At the end of the programmed period the device stops completely.

During the timer period, the display shows the time programmed, and the indicator  is illuminated, indicating that the device is programmed to function for a limited time period.

## Self-defrost cycle

The normal operating temperature range is +5°C/+32°C. Operation of the device outside this range is not recommended.

The self-defrost function is initiated automatically by the device itself. It is activated for a period of 5 minutes if the ambient temperature is below 15°C approximately. When this function is activated, the self-defrost indicator light  illuminates.



## Self reset function

The device is equipped with a self reset function. In the event that the power supply is cut temporarily for any reason, the unit resets itself automatically, retaining the parameters set by the user before the power cut.

## REMOVAL OF WATER

---

### Removal of water by means of the tank

1. An intermittent sound signal accompanied by the illumination of the red light , indicate that the water tank is full. The device will cease to operate until the user empties it (Fig. 3).
2. Once emptied, replace it inside the unit. When the indicator  goes out, this indicates that the tank has been replaced correctly.

**Precautions:** Do not remove the tank too often. If this action is repeated over a series of short periods, damage can be caused to the compressor. Wait until the tank is completely full.

### Continuous water drainage

1. Remove the water tank, so that you can connect the pipe to the water outlet tube (Fig. 3).
2. Connect a PVC pipe with an interior diameter of 14 mm to the water outlet tube and secure it with a nylon hose clip. The extraction tube must always be flat to the floor and free of any kink that might obstruct the flow of water.
3. Replace the water tank in the unit, and the latter will restart operating after 3 minutes approx.

## MAINTENANCE RECOMMENDATIONS

---

1. Disconnect the device from the power supply before carrying out any maintenance operation.



2. Clean the exterior of the device using a cloth moistened with water. Do not use detergents or abrasive products.
3. Clean the air filter once every two weeks with hot water (40°C). Do not use detergents or abrasive products. (Fig. 3)

#### Possible errors and actuations list:

Models: DHUM-12-16-20 EN		
Display indication	Description	Actuation
E1	Humidity sensor fault	Contact After sales Service Network <b>S&amp;P</b> or your regular dealer
E2	Temperature sensor fault	
Model: DHUM-30 EN		
Display indication	Description	Actuation
E1	Humidity sensor fault	Contact After sales Service Network <b>S&amp;P</b> or your regular dealer
E2	Temperature sensor fault	

## TECHNICAL SUPPORT

**S&P's** extensive Official Service Network guarantees appropriate technical support.

Should you notice any anomaly in the operation of the device, please contact any of the service centres listed to obtain technical support.

Any operation on the device which is not strictly necessary for its installation, carried out by persons other than **from S&P's** official service centres, will invalidate the guarantee.

To clarify any query you may have concerning **S&P products**, contact the After Sales Service Network if you are based in Spain, or your normal distributor if you are located elsewhere. You can find their location by visiting our website **[www.solerpalau.com](http://www.solerpalau.com)**

## REMOVAL FROM SERVICE / RECYCLING



EC regulations and our responsibility to future generations require us to recycle materials; please do not forget to place all residual packaging materials in the relevant recycling bins and take all redundant equipment to the nearest Recycling Centre.

The refrigerant gas contained in DHUM-EN models is of the R290 type. This refrigerant gas is covered by European Regulation 517/2014, which limits the use of some fluorinated gases from January 1, 2020.

## ITALIANO

**ATTENZIONE:** il prodotto deve essere installato, utilizzato e conservato in una stanza con superficie superiore a 12 m<sup>2</sup>, (si applica solo ai dispositivi portatili).



### ISTRUZIONI DI FUNZIONAMENTO E USO

Leggere attentamente queste istruzioni prima di usare l'apparecchio e conservarle per futuro riferimento. Tutta la gamma di deumidificatori **DHUM EN S&P** è conforme alla normativa di sicurezza **IEC 60335-1** e **IEC 60335-2-40**.

Si raccomanda di verificare lo stato e il funzionamento dell'apparecchio al momento di disinstallarlo, qualsiasi vizio all'origine è coperto dalla garanzia S&P.

### RACCOMANDAZIONI DI SICUREZZA E FUNZIONAMENTO

- Verificare che la tensione di alimentazione e la potenza della rete elettrica coincidano con quelle indicate nella targhetta. La targhetta è situata nella parte posteriore dell'apparecchio, togliendo il serbatoio dell'acqua (Fig. 3).
- Se si effettua un'installazione elettrica fissa, essa dovrà essere realizzata da un installatore nel rispetto delle normative nazionali in materia di installazione.
- Se il cavo di alimentazione è danneggiato, per evitare pericoli deve essere sostituito dal servizio post-vendita di **S&P** o da personale qualificato.
- **IMPORTANTE:** sia la parte frontale o superiore che la parte posteriore del deumidificatore devono disporre di spazio sufficiente (minimo 50 cm) per la corretta circolazione dell'aria.
- Non usare il deumidificatore nelle immediate vicinanze di una vasca, una piscina o una doccia.
- Questo apparecchio è concepito come elettrodomestico per la deumidificazione domestica. Non va utilizzato per altri scopi.
- Gli interventi o le alterazioni che modifichino le normali caratteristiche di funzionamento rappresentano una fonte potenziale di rischio.
- Non collocare l'apparecchio in prossimità di una sorgente di calore né esporlo al sole.
- Prima di trasportare l'apparecchio, scollegarlo dalla rete elettrica e togliere l'acqua di condensa che si accumula nel serbatoio.
- Se non si utilizza l'apparecchio, nonché prima di trasportarlo o di pulirlo, scollegarlo dalla rete elettrica.
- Non inserire oggetti all'interno del deumidificatore.
- Non lasciare l'unità in funzione su un suolo instabile, poiché l'apparecchio può generare rumore ed essere soggetto a vibrazioni.
- L'unità deve funzionare in posizione completamente livellata, poiché possono verificarsi fughe d'acqua che possono danneggiare l'apparecchio.

- Non collocare sul deumidificatore oggetti che possano ostruire l'ingresso e l'uscita dell'aria.
- Per ottenere una deumidificazione ottimale, chiudere tutte le porte o finestre della stanza.
- L'aria secca emessa dal deumidificatore è calda e può alterare la temperatura interna della stanza.
- Questo prodotto è utilizzabile da bambini con almeno 8 anni di età o superiore e da persone con capacità fisiche, sensoriali o mentali ridotte o che mancano di esperienza e conoscenza del prodotto, se sono stati supervisionati o formati appropriatamente rispetto all'uso dell'apparato in maniera sicura e comprendendo i rischi che implica.
- I bambini non devono giocare con questo apparato.
- La pulizia e la manutenzione da parte dell'utente non dovrebbero essere fatte dai bambini senza supervisione.
- Il campo di temperatura di normale funzionamento è di +5°C/+32°C. Non è consigliabile che il apparecchio funzioni fuori di questi valori.

## DESCRIZIONE ESTERNA DELL'APPARECCHIO (Fig. 1)

---

- |                           |   |
|---------------------------|---|
| 1. Pannello di controllo. | 5. Ingresso di aria umida.                |
| 2. Uscita di aria secca.  | 6. Uscita del tubo di drenaggio continuo. |
| 3. Manici di trasporto.   | 7. Serbatoio dell'acqua.                  |
| 4. Pannello frontale.     | 8. Ruote per il trasporto.                |

## DESCRIZIONE DEL PANNELLO DI CONTROLLO (Fig. 2)

---

### Pulsanti di selezione:

- a. Pulsante arresto / marcia.
- b. Selettore di velocità (rapida / lenta).
- c. Funzione programmazione tempo di funzionamento (24h).
- d. Selettore % umidità relativa.

### Spie luminose:

- e. Apparecchio in funzione.
- f. Velocità rapida selezionata.
- g. Velocità lenta selezionata.
- h. Display indicatore umidità relativa.
- i. Tempo di funzionamento programmato.
- j. Serbatoio dell'acqua pieno.
- k. Ciclo di auto-scongelamento attivato.

## MESSA IN SERVIZIO E FUNZIONAMENTO

---

Prima di mettere in servizio l'apparecchio, leggere attentamente il capitolo precedente, che riporta le RACCOMANDAZIONI DI SICUREZZA E FUNZIONAMENTO.



- Collegare l'unità alla rete e premere il pulsante arresto / marcia

La spia luminosa apparecchio in funzionamento si accende automaticamente e lampeggia .

Nota: l'apparecchio presenta un sistema di ritardo che causa un'attesa di circa 3 minuti prima dell'inizio del funzionamento, per proteggere il compressore. Una volta trascorso questo intervallo, l'apparecchio si accende automaticamente e la spia luminosa smette di lampeggiare.

- Selezionare l'umidità relativa desiderata nella stanza con il pulsante . A titolo di orientamento un'umidità relativa confortevole, in una stanza ad una temperatura di 22°C, è del 55-60%.

Una volta selezionata l'umidità desiderata, il display indicatore dell'umidità relativa (Fig. 2(h)) smette di lampeggiare e indica l'umidità relativa effettiva della stanza. Se è superiore all'umidità desiderata, l'apparecchio inizia la funzione di deumidificazione. Se è inferiore, l'apparecchio resta in funzione di attesa (funziona solo il ventilatore) e la spia luminosa lampeggia.

CO → 30 → 35 → 40 → ... → 80 → 85 → 90 → AU

**CO:** modo di funzionamento continuo.

**AU:** modo di funzionamento automatico.

Nota:

- a) Se la percentuale di umidità relativa dell'abitazione è più bassa del 30%, il display indica "LO" il prodotto funzionerà in modalità "attesa", funzionerà il solo ventilatore.
- b) Se la percentuale di umidità relativa dell'abitazione è più alta del 90%, il display indica "HI" il prodotto inizierà il processo di deumidificazione.

### Modo di funzionamento continuo (CO)

Se l'utente seleziona questa opzione, il deumidificatore agisce in permanenza, indipendentemente dal grado di umidità della stanza. Si consiglia di usare questo modo di funzionamento quando il grado di umidità della stanza è elevato.

### Modo di funzionamento automatico (AU)

Se l'utente seleziona questa opzione, il deumidificatore si regola da solo automaticamente in funzione della temperatura della stanza e in base alle seguenti impostazioni di funzionamento.

Temperatura stanza (T°C)	Impostazioni di funzionamento
T°C < 5°C	Arresto compressore
5°C < T°C < 20°C	60%
20°C < T°C < 27°C	55%
T°C > 27°C	50%

- Con il selettore di velocità  è possibile selezionare due velocità di funzionamento del ventilatore:  
Velocità rapida: Hi  
Velocità lenta: Low

### Funzionamento temporizzato

Con il pulsante  l'utente può programmare un tempo di funzionamento compreso tra 1h e 24h. Una volta trascorso il tempo programmato, l'apparecchio si arresta completamente.

Durante la programmazione il display mostra il tempo di programmazione e la spia  si illumina ad indicare che l'apparecchio è programmato con un tempo di funzionamento limitato.

### Ciclo auto-scongelo

L'intervallo normale delle temperature di funzionamento è di +5°C/+32°C. Si sconsiglia di far funzionare l'apparecchio al di fuori di questi valori.

La funzione di auto-scongelo è realizzata automaticamente dall'apparecchio stesso. Si attiva per 5 minuti se la temperatura ambiente è inferiore a circa 15°C. Quando si attiva questa funzione, si attiva la spia di auto-scongelo .



### Funzione di ripristino automatico

L'apparecchio è dotato di una funzione di ripristino automatico. Nel caso in cui l'alimentazione elettrica s'interrompa temporalmente per un motivo qualsiasi questa funzione mantiene i parametri programmati dall'utente prima dell'interruzione.

## ESTRAZIONE DELL'ACQUA

---

### Estrazione dell'acqua mediante serbatoio

1. Un segnale acustico intermittente, insieme alla spia rossa , indicano che il serbatoio dell'acqua è pieno. L'apparecchio smette di funzionare fino a quando l'utente non lo svuota (Fig. 3).
2. Dopo averlo svuoto, collocarlo nuovamente all'interno dell'unità. Quando la spia  si spegne, indica che il serbatoio è ben collocato.

**Precauzioni:** Non estrarre il serbatoio con molta frequenza, poiché ripetere questa operazione ad intervalli molto brevi può danneggiare il compressore. Attendere il completo riempimento del serbatoio dell'acqua.

### Drenaggio continuo dell'acqua

1. Estrarre il serbatoio dell'acqua per agevolare l'azione di collegare il tubo al tubicino di uscita dell'acqua (Fig. 3).
2. Collegare un tubo dal diametro interno di 14 mm (PVC) al tubicino di uscita dell'acqua e fissarlo con una fascetta di nylon. Il tubo di estrazione deve trovarsi sempre piatto sul suolo e senza punti che impediscano la libera circolazione dell'acqua.
3. Collocare nuovamente il serbatoio dell'acqua nell'unità, che riprenderà a funzionare automaticamente dopo circa 3 minuti.



## RACCOMANDAZIONI PER LA MANUTENZIONE

1. Scollegare l'apparecchio dalla rete prima di effettuare qualsiasi intervento di manutenzione.
2. Pulire l'esterno dell'apparecchio con uno straccio inumidito con acqua. Non usare detergenti né prodotti abrasivi.
3. Pulire il filtro dell'aria calda una volta ogni due settimane con acqua calda (40°C). Non usare detergenti né prodotti abrasivi. (Fig. 3)

### Lista de possibili errori e azioni:

Modello: DHUM-12-16-20 EN		
Indicazione Display	Descrizione	Azioni
E1	Guasto sensore di umidità	Contattate la rete di post vendita <b>S&amp;P</b> o il vostro distributore abituale
E2	Guasto sensore di temperatura	
Modello: DHUM-30 EN		
Indicazione Display	Descrizione	Azioni
E1	Guasto sensore di umidità	Contattate la rete di post vendita <b>S&amp;P</b> o il vostro distributore abituale
E2	Guasto sensore di temperatura	

## ASSISTENZA TECNICA

La vasta **rete di servizio ufficiale S&P** garantisce un'adeguata assistenza tecnica. In caso di anomalie di funzionamento dell'apparecchio, mettersi in contatto con uno qualsiasi dei centri citati, dove si riceverà l'assistenza opportuna. Qualsiasi manipolazione che non sia strettamente necessaria per l'installazione dell'apparecchio e che venga effettuata da persone estranee ai **servizi ufficiali S&P** ci obbligherà ad annullare la garanzia. Per chiarire qualsiasi dubbio rispetto agli apparecchi **S&P**, rivolgersi alla rete di servizi post-vendita se ci si trova in territorio italiano, o al proprio distributore ufficiale nel resto del mondo. Per localizzarlo si può consultare la pagina WEB **www.solerpalau.com**

## MESSA FUORI SERVIZIO / RICICLAGGIO



La normativa CEE e l'impegno per le future generazioni ci obbligano a riciclare i materiali; non dimenticarsi di conferire tutti gli elementi residui dell'imballaggio ai contenitori di riciclaggio corrispondenti e di portare gli apparecchi sostituiti al centro residui più vicino.

Il gas refrigerante contenuto nei modelli DHUM-EN è del tipo R290. Questo gas refrigerante è coperto dal regolamento europeo 517/2014, che limita l'uso di alcuni gas fluorurati dal 1° gennaio 2020.

## DEUTSCH

**WARNUNG:** Das Gerät muss in einem Raum mit einer Grundfläche von mindestens 12 m<sup>2</sup> installiert, betrieben und gelagert werden, (gilt nur für nicht stationäre Geräte).



### BEDIENUNGSANLEITUNG ENTFEUCHTUNGSGERÄTE SERIE DHUM EN

Bitte lesen Sie vor Inbetriebnahme die folgende Anleitung sorgfältig durch und bewahren Sie diese gut auf. Die Serie von **DHUM EN** Entfeuchtungs-Geräten erfüllt die Sicherheitsstandards **IEC 60335-1** und **IEC 60335-2-40**.

Bitte prüfen Sie das Gerät unmittelbar nach dem Kauf auf sichtbare Mängel und reklamieren Sie diese im gegebenen Fall umgehend bei Ihrem Fachhändler. Für allfällige Fabrikationsmängel wird im Umfang der gesetzlichen Gewährleistung Ersatz geleistet.

### SICHERHEITS- UND BETRIEBSHINWEISE

- Die Geräteserie DHUM EN wurde für die ausschließliche Nutzung im Privatbereich entwickelt und ist nicht für den gewerblichen Einsatz geeignet.
- Prüfen Sie, dass die elektrische Versorgungsspannung mit jener, die am Typenschild des DHUM EN aufgedruckt ist, übereinstimmt. Sie finden dieses auf der Geräterückseite nach Entfernen des Wasser-Aufnahmebehälters.



Bild 1

Zum Herausnehmen des Filters die Griffflasche des Filters entgegen dem Widerstand senkrecht nach unten ziehen

↑ Beim Wiedereinsetzen müssen die am oberen Rand des Filters links und rechts befindlichen Nuten mit der offenen Seite zum Gerät schauen  
↓

- Ein allfälliger stationärer, elektrischer Anschluss darf ausschließlich durch einen dafür konzessionierten Elektro-Installateur in Übereinstimmung mit den jeweiligen, nationalen Normen für Elektro-Installationen hergestellt werden.
- Sollte das elektrische Anschlusskabel beschädigt sein, so ist es vor dem weiteren Betrieb des Geräts entweder von einem Techniker der nächstgelegenen S&P-Niederlassung oder von einem dafür qualifizierten Fachmann auszutauschen.
- **WICHTIG!** Rund um das Gerät ist für eine ausreichende Luftzirkulation zu sorgen. Der Mindestabstand zu Wänden oder Möbelstücken muss mindestens 50 cm betragen.
- Das Entfeuchtungsgerät darf nicht unmittelbar neben einer Badewanne, einem Swimming- oder Whirlpool oder einer Dusche betrieben werden.

- Jede Veränderung oder Manipulation am Gerät, die die gewöhnlichen Betriebseigenschaften verändert, stellt ein potentiell Sicherheitsrisiko dar und ist daher verboten.
- Positionieren Sie das Gerät nicht in unmittelbarer Nähe von Wärmequellen und setzen Sie es nicht direkter Sonneneinstrahlung aus.
- Vor der Veränderung des Aufstellungsorts ziehen Sie den Netzstecker und entleeren Sie den Wasser-Aufnahmebehälter.
- Ziehen Sie auch bei Nichtgebrauch und vor der Reinigung den Netzstecker.
- Vermeiden Sie, dass Fremtteile in das Geräteinnere oder den Wasser-Aufnahmebehälter gelangen.
- Betreiben Sie das Gerät nur auf festen, stabilen Böden, da es sonst zu ungewöhnlichen Betriebsgeräuschen und Vibrationen kommen kann.
- Der Betrieb des DHUM EN ist nur auf völlig ebenen Böden zulässig, damit es zu keinen Geräteschäden durch überlaufendes Wasser aus dem Wasser-Aufnahmebehälter kommen kann.
- Die Geräte-Oberseite darf keinesfalls abgedeckt werden, da sonst der Luftdurchsatz verhindert wird.
- Um ein optimales Entfeuchtungsergebnis zu erzielen, sind alle Türen und Fenster des Aufstellungsraums geschlossen zu halten.
- Beachten Sie, dass die vom Gerät ausgeblasene Luft heiß ist und somit die Raumtemperatur ansteigen kann.
- Dieses Gerät kann von Kindern ab einem Alter von acht (8) Jahren und von Personen mit eingeschränkten physischen, sensorischen oder geistigen Fähigkeiten oder einem Mangel an Erfahrung und/oder Wissen verwendet werden, wenn sie beaufsichtigt werden oder bezüglich des sicheren Gebrauchs des Geräts unterwiesen wurden und die daraus resultierenden Gefahren verstanden haben.
- Kinder dürfen nicht mit dem Gerät spielen.
- Reinigung und Benutzerwartung dürfen nicht durch Kinder ohne Beaufsichtigung durchgeführt werden.
- Die normale Betriebstemperatur liegt zwischen +5°C und +32°C. Betreiben Sie das Gerät nicht außerhalb dieser Parameter.

## AUFBAU DES GERÄTS

1. Bedienfeld (Bild 2)
2. Ausblasgitter für trockene Luft (Bild 4)
3. Tragegriffe (Bild 3)
4. Vordere Geräteabdeckung (Bild 3)
5. Ansaugöffnung für feuchte Luft (Bild 4)
6. Auslassstutzen für Anschluss einer Permanent-Entleerung über Schlauch (Bild 4)
7. Wasser-Aufnahmebehälter (Bild 4)
8. Räder für den transport



Bild 2



Bild 3



Bild 3



## BEDIENFELD (Bild 2)

### Bedientasten:

- Ein/ Aus Taste.
- Drehzahl-Wahlschalter für Ventilator (schnell/ langsam).
- Timer-Programmiertaste (24 Stunden).
- Sollwert-Wahltaste für rel. Feuchte in %.

### Betriebs-Anzeigen:

- Betriebsanzeige.
- Anzeigeleuchte für hohe Drehzahl.
- Anzeigeleuchte für niedrige Drehzahl.
- Anzeige der relativen Luftfeuchte.
- Eingestellte Timer-Laufzeit.
- Kontrollleuchte rot für vollen Wasser-Aufnahmebehälter.
- Kontrollleuchte für aktive Abtauautomatik.

## ERSTMALIGE INBETRIEBNAHME

Lesen Sie bitte vor der erstmaligen Inbetriebnahme das vorhergehende Kapitel SICHERHEITS- UND BETRIEBSHINWEISE sorgfältig durch.

- Stecken Sie den Netzstecker an und drücken Sie die Start/ Stopp-Taste. Die Betriebsanzeige beginnt zu blinken.  
Hinweis: zum Schutz des Kompressors ist das Gerät mit einer Anlauf- Verzögerungseinrichtung ausgestattet, sodass der Betrieb erst ca. 3 Minuten nach Drücken der Start/ Stopp-Taste automatisch beginnt. Mit dem Starten des Kompressors hört die Betriebsanzeige auf zu blinken.
- Mittels der Sollwerttaste wird die gewünschte relative Luftfeuchte in 5%-Schritten eingestellt. Als allgemeiner Richtwert gilt bei einer Raumtemperatur von + 22°C ein Wert von 55 bis 60% r.F.. Sobald der gewünschte Sollwert für die rel. Luftfeuchtigkeit gewählt wurde hört die Anzeige für die relative Luftfeuchtigkeit auf zu blinken und zeigt nun die momentane Raumlufffeuchte an. Ist diese höher als der eingestellte Sollwert, setzt das Gerät den Entfeuchtungsprozess fort. Ist die momentane, relative Raumlufffeuchte niedriger als der eingestellte Sollwert, dann wird der Entfeuchtungsprozess gestoppt, das Gerät arbeitet jedoch im Ventilationsbetrieb weiter.  
In diesem Betriebszustand blinkt die Anzeige der relativen Luftfeuchtigkeit.

CO → 30 → 35 → 40 → ... → 80 → 85 → 90 → AU



**CO:** Betriebsmodus Dauerbetrieb.

**AU:** Betriebsmodus Automatik.

Anmerkung:

- Wenn die rel. Feuchte% im Zimmer unter 30% ist, erscheint auf dem Display "LO" und das Gerät geht in "Wartezustand", sprich nur der Ventilator funktioniert.
- Wenn die rel. Feuchte% im Zimmer 90% überschreitet, erscheint auf dem Display "HI" und das Gerät beginnt zu entfeuchten.



## Betriebsmodus Dauerbetrieb (CO)

In diesem Betriebsmodus arbeitet das Gerät in Abhängigkeit der relativen Luftfeuchtigkeit im Dauerbetrieb. Es wird empfohlen, diesen Betriebsmodus bei sehr hoher Luftfeuchtigkeit zu wählen.

## Betriebsmodus Automatik (AU)

In diesem Betriebsmodus regelt sich das Entfeuchtungsgerät automatisch in Abhängigkeit der Raumtemperatur nach folgenden, programmierten Parametern:

Raumtemperatur (T°C)	Parameter
T°C < 5°C	Kompressor Stopp
5°C < T°C < 20°C	60%
20°C < T°C < 27°C	55%
T°C > 27°C	50%

- Durch Betätigen des Drehzahl-Wahlschalters kann die Ventilator-Drehzahl eingestellt werden:  
Hohe Drehzahl: Hi  
Niedrige Drehzahl: Low

## Timer-Betrieb

Durch Betätigen der Taste mit dem Uhrensymbol kann eine Betriebsdauer zwischen 1 und 24 Stunden voreingestellt werden. Nach Ablauf der voreingestellten Betriebsdauer schaltet das Gerät vollständig ab. Während des Timer-Betriebs zeigt die Anzeige die gewählte Betriebsdauer und die Betriebsanzeige leuchtet.

## Abtau-Automatik

Der empfohlene Temperatur-Arbeitsbereich des DHUM EN liegt zwischen +5°C und +32°C. Von einem Betrieb außerhalb dieses Temperaturbereichs wird abgeraten. Die Abtau-Automatik wird automatisch für eine Dauer von 5 Minuten gestartet, sobald die Umgebungstemperatur unter ca. +15°C liegt. Während die Abtau-Automatik aktiv ist, leuchtet die Kontrollleuchte für die Abtau-Automatik (Frost-Symbol).

## Auto-Reset Funktion

Sollte die Versorgungsspannung aus irgendeinem Grund unterbrochen worden sein, so stellt das Gerät nach Wiederherstellung der Spannungsversorgung automatisch den vor der Unterbrechung gewählten Betriebsmodus mit allen gewählten Parametern wieder her.

## ENTLEEREN DES WASSER-AUFNAHMEBEHÄLTERS

Bei Erreichen des maximalen Füllstands ertönt ein abgesetzter Warnton in Verbindung mit dem Aufleuchten der roten Anzeige bei vollem Wasser-Aufnahmebehälter. Das Gerät unterbricht den Betrieb solange, bis der Behälter entleert und wieder eingesetzt wurde.



Die Anzeige erlischt erst, wenn der Behälter entleert und wieder ordnungsgemäß in das Gerät eingesetzt wurde.

**Wichtig: entleeren Sie bitte den Behälter nur dann, wenn er ganz voll ist. Der Kompressor kann durch unnötig häufiges Abschalten und Wiedereinschalten Schaden erleiden!**

## DIREKTER ENTLEERUNGSANSCHLUSS

---

1. Entfernen Sie den Wasser-Aufnahmebehälter, sodass Sie einen Schlauch an den Wasser-Auslaufstutzen anschließen können.
2. Stecken Sie einen PVC-Schlauch mit einem Innen-Durchmesser von 14 mm auf den Wasser- Auslaufstutzen und klemmen Sie ihn mit einer Nylon-Schlauchklemme fest. Der Abflussschlauch muss flach am Boden liegen oder ein Gefälle vom Gerät weg aufweisen und darf weder geknickt noch gequetscht werden, damit das Wasser ungehindert ablaufen kann.
3. Setzen Sie den Wasser-Sammelbehälter wieder in das Gerät ein und führen Sie den Schlauch durch die Vertiefung in der Rückwand des Wasser-Sammelbehälters vom Gerät weg, ggf. in einen Kanal oder Bodenablauf. Das Gerät startet nach ca. 3 Minuten wieder automatisch den Betrieb.

## WARTUNGSHINWEISE

---

1. Ziehen Sie den Netzstecker bzw. schalten Sie die Zuleitung spannungsfrei, bevor Sie am Gerät Reinigungs- oder Wartungsarbeiten durchführen.
2. Reinigen Sie das Gerätegehäuse außen. Verwenden Sie dazu nur ein mit Wasser angefeuchtetes Tuch. Verwenden Sie zur Reinigung keinesfalls Reinigungsmittel oder aggressive Substanzen.
3. Reinigen Sie den Luftfilter (Bild 1) jeweils nach zwei Wochen Betrieb mit heißem (40°C) Wasser. Verwenden Sie zur Reinigung keinesfalls Reinigungsmittel oder aggressive Substanzen. Um den Filter aus dem Gehäuse entnehmen zu können, gehen Sie bitte wie neben dem Bild 1 beschrieben vor.

## TECHNISCHE DATEN

---

Abmessungen:	B 365 x T 220 x H 490 mm (12EN,16EN,20EN) B 481 x T 286 x H 628 mm (30EN)
Netzspannung:	230 VAC, 50 Hz
Arbeitstemperatur im Raum:	5 bis 32°C
Ventilator-Drehzahlen:	2
Fassungsvermögen Wasser-Aufnahmebehälter:	2 Liter (12EN,16EN,20EN) 7 Liter (30EN)
Kühlmittel:	R290 (12EN,16EN,20EN) R290 (30EN) zugelassen gem. Kyoto-Protokoll (EC) N 517/2014



### Modellabhängige Daten:

Modell DHUM	Leistungs- Aufnahme [W]	Stromauf- nahme [A]	Schalldruck- Pegel [dB(A)]	Ent- feuchtungs- Leistung [L/24h] bei 30°C, 80% r.F.	Wirkungs- Bereich bei 2,5 m Raumhöhe (m <sup>2</sup> )	Gewicht [kg]
12 EN	200	1,4	40	12	30	11
16 EN	350	2,1	42	16	40	12
20 EN	415	2,2	42	20	45	12,5
30 EN	520	2,3	46	30	50	18

### Fehlerliste:

Modell: DHUM-12-16-20 EN		
Anzeige	Beschreibung	Fehlerbehebung
E1	Fehler Feuchtesensor	Setzen Sie sich mit dem <b>S&amp;P</b> Kundendienst oder Ihrem Händler vor Ort in Verbindung
E2	Fehler Temperatursensor	
Modell: DHUM-30 EN		
Anzeige	Beschreibung	Fehlerbehebung
E1	Fehler Feuchtesensor	Setzen Sie sich mit dem <b>S&amp;P</b> Kundendienst oder Ihrem Händler vor Ort in Verbindung
E2	Fehler Temperatursensor	

### TECHNISCHE UNTERSTÜTZUNG

Im Falle technischer Fragen oder bei Auftreten von Funktionsstörungen wenden Sie sich bitte unter Bezug auf den Rechnungsbeleg an den S&P-Vertriebspartner, über den Sie das Gerät gekauft haben oder direkt an:

Soler & Palau GmbH. - Wolfholzgasse 28 - A-2345 Brunn am Gebirge

Tel.: +43 2236 378808-0 - Fax: +43 2236 378814

E-Mail: office-austria@solerpalau.com - Web: www.solerpalau.at

### HINWEISE ZUR UMWELTGERECHTEN ENTSORGUNG



EU-Richtlinien und unsere Verantwortung gegenüber zukünftigen Generationen machen ein Recycling der verwendeten Materialien unumgänglich. Bitte trennen und entsorgen Sie daher das anfallende Verpackungsmaterial in den dafür vorgesehenen Altstoff-Sammelcontainern und werfen Sie das Gerät am Ende seiner Lebensdauer keinesfalls in den Hausmüll.

In den DHUM-EN Modellen kommt das Kältemittel R290 zum Einsatz. Dieses Kältemittel unterliegt der europäischen Verordnung 517/2014, die die Verwendung einiger fluorierte Treibhausgase ab dem 1. Januar 2020 einschränkt.

**ВНИМАНИЕ:** Оборудование должно устанавливаться, работать и храниться в помещении площадью более 12 м<sup>2</sup>, (Применяется только к нестационарным приборам).



## ИНСТРУКЦИЯ ПОЛЬЗОВАТЕЛЯ

Внимательно изучите данную инструкцию перед использованием прибора и сохраните ее для дальнейшего изучения. Осушители **DHUM EN** соответствуют стандартам **IEC 60335-1** и **IEC 60335-2-40**.

Перед проведением каких-либо действий с продуктом, убедитесь в целостности заводской упаковки. Затем аккуратно распакуйте продукт и проверьте его внешний вид на предмет возможных повреждений. Если вы обнаружили какие-либо дефекты оборудования после распаковки, ни в коем случае не устанавливайте и не пытайтесь самостоятельно устранить дефект. Обратитесь к продавцу на предмет дальнейших действий.

## РЕКОМЕНДАЦИИ ПО БЕЗОПАСНОМУ ИСПОЛЬЗОВАНИЮ

- Убедитесь, что параметры вашей сети электропитания соответствуют параметрам, указанным на приборе. Табличка с параметрами оборудования находится на задней стороне прибора под резервуаром для жидкости (Fig./Рис. 3).
- Постоянная электрическая установка должна выполняться квалифицированным специально обученным и аттестованным персоналом и соответствовать национальным стандартам для электрических установок.
- Если кабель питания поврежден, он должен быть заменен в целях безопасности в официальном сервисном центре **S&P** или квалифицированным персоналом.
- **ВАЖНО:** как передняя / верхняя часть, так и задняя часть осушителя должны иметь достаточный зазор до окружающих предметов (минимум 50 см), чтобы обеспечить надлежащую циркуляцию воздуха.
- Запрещается использовать осушитель в непосредственной близости от ванны, бассейна или душа.
- Данное устройство предназначено для использования в качестве бытового устройства для осушения в домашних условиях. Он не должен использоваться для каких-либо других целей.
- Изменения или модификации, которые изменяют нормальные рабочие характеристики оборудования, представляют потенциальный источник опасности.
- Не устанавливайте оборудование так, чтобы оно было близко к источнику тепла или на солнце.
- Перед перемещением оборудования отсоедините его от источника питания и удалите сконденсированную воду, скопившуюся в баке.
- Держите устройство отключенным от источника питания, когда оно не используется, а также перед перемещением или очисткой.



- Никогда не вставляйте посторонние предметы внутрь осушителя.
- Не оставляйте работающее оборудование на неустойчивом полу, так как оно может создавать шум и вибрировать.
- Во время работы устройство должно быть полностью в горизонтальном положении, чтобы избежать повреждения оборудования, вызванного утечкой воды.
- Никогда не ставьте на осушитель какие-либо предметы, которые могут препятствовать прохождению воздуха.
- Для оптимального осушения закройте все двери и окна в комнате.
- Сухой воздух, выходящий из осушителя, горячий и может изменить внутреннюю температуру в помещении.
- Данное устройство может использоваться детьми в возрасте от 8 лет и старше, а также лицами с ограниченными физическими, сенсорными или умственными способностями или недостатком опыта и знаний, если им было предоставлено наблюдение или инструкция относительно безопасного использования устройства и понимания связанных с этим опасностей.
- Дети не должны играть с прибором.
- Чистка и обслуживание прибора не должны производиться детьми без присмотра.
- Диапазон нормальной рабочей температуры составляет от + 5°C до + 32°C. Не рекомендуется использовать устройство вне этого температурного диапазона.

## ОПИСАНИЕ ВНЕШНЕГО ВИДА ПРИБОРА (FIG./РИС. 1)

---

- |                          |  |
|--------------------------|--|
| 1. Панель управления.    | 5. Забор влажного воздуха.                   |
| 2. Выход сухого воздуха. | 6. Выпускная труба для непрерывного дренажа. |
| 3. Ручки для переноски.  | 7. Бак для воды.                             |
| 4. Передняя панель.      | 8. Колеса для транспорта.                    |

## ОПИСАНИЕ ПАНЕЛИ УПРАВЛЕНИЯ (FIG./РИС. 2)

---

### Кнопки управления:

- а. Кнопка Старт / Стоп.
- б. Переключатель скорости (быстрый / медленный).
- с. Функция программирования таймера (24 часа).
- д. % Относительной влажности.

### Световой индикатор:

- е. Устройство в работе.
- ф. Выбрана высокая скорость.
- г. Выбрана медленная скорость.
- h. Дисплей относительной влажности.
- i. Таймер запрограммирован.
- j. Емкость для воды заполнена.
- к. Активирован цикл саморазмораживания.

## НАСТРОЙКА И ИСПОЛЬЗОВАНИЕ

Перед настройкой устройства внимательно прочитайте раздел выше, посвященный безопасному использованию.

- Подключите устройство к источнику питания и нажмите кнопку «Пуск / Стоп» .

Индикатор работающего устройства автоматически начнет мигать .

Примечание. В устройстве предусмотрена система задержки включения, приблизительно 3 минуты перед началом работы, для защиты компрессора. По окончании периода задержки он начинает работать автоматически, и индикатор перестает мигать .

- Используя кнопку , выберите необходимую относительную влажность для комнаты. В качестве ориентира, комфортный уровень относительной влажности в комнате при температуре 22°C будет в диапазоне 55-60%.

После выбора требуемой относительной влажности индикатор отображения относительной влажности (Fig./Рис. 2 (h)) перестает мигать и отобразит текущую относительную влажность в помещении. Если она превышает требуемую влажность, устройство начинает выполнять функцию осушения. Если влажность ниже, устройство остается в состоянии ожидания (работает только как вентилятор), а индикатор мигает .

CO → 30 → 35 → 40 → ... → 80 → 85 → 90 → AU



**CO:** Режим постоянной работы.

**AU:** Автоматический режим работы.

Примечание:

- Если % относительной влажности в комнате ниже 30%, на дисплее отображается «LO», и устройство останется в режиме ожидания, работает только вентилятор.
- Если % относительной влажности в комнате превышает 90%, на дисплее отображается «HI», и устройство начнет процесс удаления влаги.

### Режим постоянной работы (CO)

Если пользователь выбирает эту опцию, увлажнитель остается включенным постоянно, независимо от уровня влажности в помещении. Использование этого режима рекомендуется при высоком уровне влажности в помещении.

### Автоматический режим работы (AU)

Если пользователь выбирает эту опцию, осушитель воздуха регулируется автоматически в зависимости от температуры в помещении и следующих рабочих настроек.

Температура в помещении (Т°С)	Настройки работы
Т°С < 5°С	Остановка компрессора
5°С < Т°С < 20°С	60%
20°С < Т°С < 27°С	55%
Т°С > 27°С	50%



- Используя селектор скорости , вы можете установить скорость вентилятора:  
Высокая скорость: Hi  
Низкая скорость: Low

### Работа таймера

Используя кнопку таймера , пользователь может запрограммировать период работы от 1 до 24 часов. В конце запрограммированного периода устройство полностью останавливается.

В течение периода таймера на дисплее отображается запрограммированное время, а индикатор горит , указывая на то, что устройство запрограммировано на работу в течение ограниченного периода времени.

### Цикл саморазмораживания

Нормальный диапазон рабочих температур составляет + 5°C / + 32°C. Эксплуатация устройства за пределами этого диапазона не рекомендуется.

Функция саморазмораживания запускается автоматически. Она активируется на 5 минут, если температура окружающей среды ниже 15 ° C. Когда эта функция активирована, загорается индикатор саморазмораживания .



### Функция запоминания настроек

Устройство оснащено функцией запоминания настроек. Если по какой-либо причине источник питания временно отключается, устройство автоматически сохраняет параметры, установленные пользователем до отключения питания.

## УДАЛЕНИЕ ВОДЫ

---

### Удаление воды с помощью резервуара

- Прерывистый звуковой сигнал, сопровождаемый включением красного света , указывает на то, что бак для воды заполнен. Устройство перестанет работать, пока пользователь не опустошит его (Fig. / Рис. 3).
- После опорожнения резервуара поставьте его на место. Когда индикатор гаснет , это означает, что бак был установлен правильно.

**Меры предосторожности:** не снимайте бак слишком часто. Если это действие повторяется в течение коротких периодов времени, это может привести к повреждению компрессора. Подождите, пока бак полностью не заполнится.

### Непрерывный отвод воды

- Снимите резервуар для воды, чтобы можно было подсоединить трубу к выпускной трубе для воды (Fig./Рис. 3).
- Подсоедините трубу из ПВХ с внутренним диаметром 14 мм к трубе для отвода воды и закрепите ее нейлоновым хомутом. Не следует перекручивать и перегибать трубку отвода конденсата, чтобы не было препятствий току воды.



3. Замените резервуар для воды в устройстве, и последний возобновит работу через 3 минуты.

## РЕКОМЕНДАЦИИ ПО ОБСЛУЖИВАНИЮ

1. Отключите устройство от источника питания перед выполнением любых работ по техническому обслуживанию.
2. Очистите устройство снаружи с помощью ткани, смоченной водой. Не используйте моющие средства или абразивные материалы.
3. Промывайте воздушный фильтр один раз каждые две недели горячей водой (40°C). Не используйте моющие средства или абразивные материалы. (Fig./Рис. 3)

### Список возможных ошибок:

Модели: DHUM-12-16-20 EN		
Знак ошибки	Описание	Возможные действия
E1	Повреждение датчика влажности	Обратитесь в сервис <b>S&amp;P</b>
E2	Повреждение датчика температуры	Обратитесь в сервис <b>S&amp;P</b>
Модель: DHUM-30 EN		
Знак ошибки	Описание	Возможные действия
E1	Повреждения датчика влажности	Обратитесь в сервис <b>S&amp;P</b>
E2	Повреждение датчика температуры	Обратитесь в сервис <b>S&amp;P</b>

## ТЕХНИЧЕСКАЯ ПОДДЕРЖКА

Обширная официальная сервисная сеть **S&P** гарантирует корректную сервисную поддержку. При возникновении проблем в работе оборудования, пожалуйста, свяжитесь с официальным представителем (продавцом) **S&P** в вашем регионе.

Любое вмешательство (ремонт и т.п.) в оборудование лицами, неуполномоченными **S&P**, приведет к аннулированию заводской гарантии.

Для поиска ближайшего представителя посетите наш сайт **www.solerpalau.com**

## УТИЛИЗАЦИЯ И ПЕРЕРАБОТКА



После окончания срока службы продукта утилизируйте его в соответствии с законодательством вашей страны, принимая во внимание заботу о будущих поколениях. Поэтому, поместите пожалуйста все материалы, подлежащие переработке, и упаковку в соответствующие контейнеры, остальные детали отправьте в ближайший центр по сбору и переработке соответствующих отходов.



Осушитель DHUM-EN содержит хладагент R290. Данный хладагент соответствует требованиям European Regulation 517/2014, который ограничивает использование некоторых фторсодержащих хладагентов с 1 января 2020 года.

Компания S&P оставляет за собой право вносить изменения в конструкцию оборудования и в документацию без предварительного уведомления.





**S&P SISTEMAS DE VENTILACIÓN, S.L.U.**

C. Llevant, 4  
Polígono Industrial Llevant  
08150 Parets del Vallès  
Barcelona - España

Tel. +34 93 571 93 00  
Fax +34 93 571 93 01  
[www.solerpalau.com](http://www.solerpalau.com)



Ref. 1441383-1